



# DETALJANSLUTNINGAR

Anslutningsdetaljer för fogfria  
hårdplastbeläggningar  
Sidan 1

# Barrikade® PLEXILITH®

SE: D 01. 02.03

BSAB 83: Q6.4

BSAB 96: MHG

SS-EN 13318 –Definitioner

EFNARC specifikation: sid 23-24

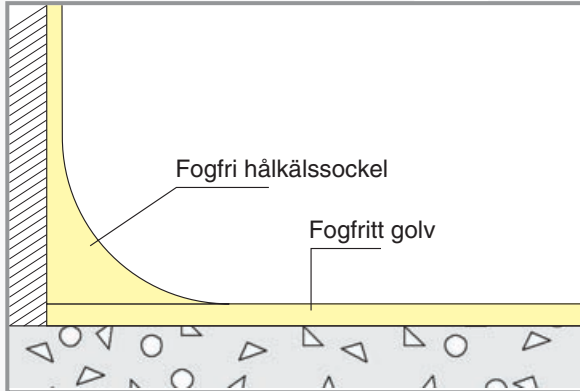

**Hålkälssockel:** höjd 50-200 mm, radie 30 mm.

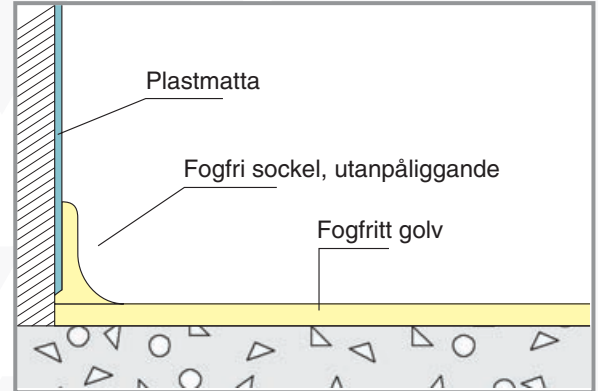

**Plastmatta på vägg,** sockelutformning.

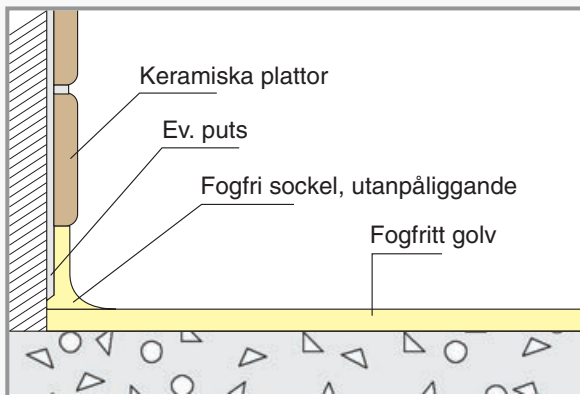

**Keramiska plattor på vägg,** sockelutformning.  
Keramiska plattor kan appliceras före sockel.

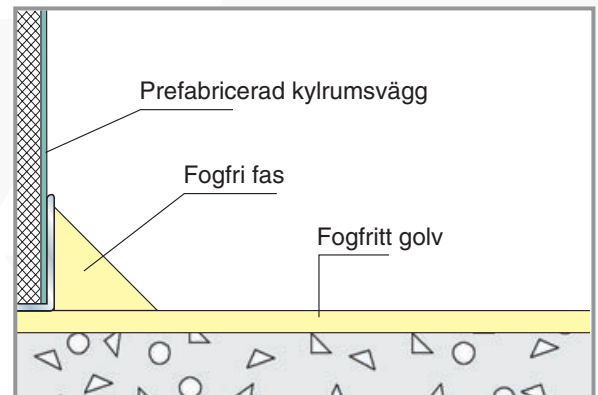

**Anslutning mot prefabricerad kylrumsvägg.**  
Fas: bredd 20-30 mm, höjd 20-30 mm.

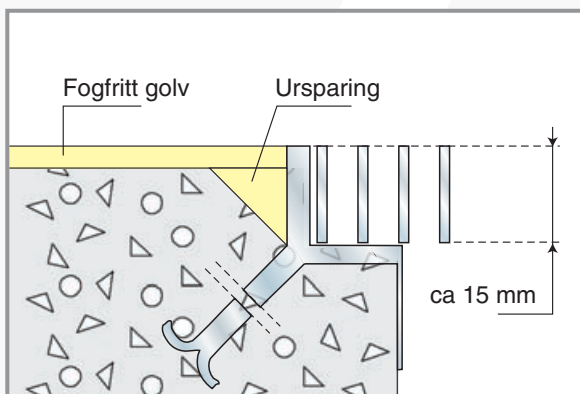

Anslutningar **till brunnar, golvrännor m.m.** i betong-  
gjutningar utförs med triangulära ursparingar mot ing-  
jtningsgodset. Bredd 20-50 mm, höjd 10-30 mm.

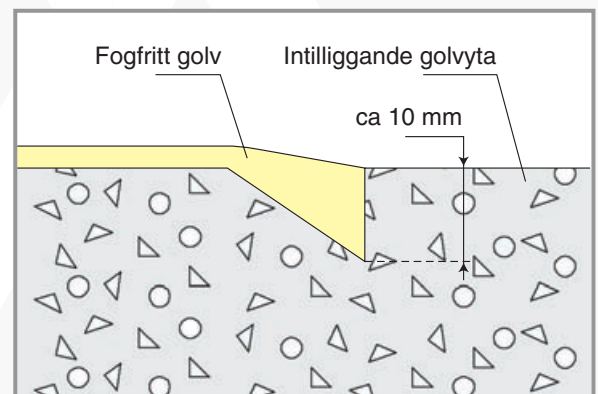

Vid anslutningar **mitt på golv** utförs en ursparing så att  
en jämnare övergång och förstärkning erhålls.



Hesselberg Sverige AB  
Engelska Gången 14, 254 51 Helsingborg  
Tel: 042-21 40 20 · Fax: 042-21 40 28  
hesselberg@hesselberg.se

www.hesselberg.com

Medlem i:





# DETALJANSLUTNINGAR

Anslutningsdetaljer för fogfria  
hårdplastbeläggningar

Sidan 2

# Barrikade® PLEXILITH®

SE: D 01. 02.03

BSAB 83: Q6.4

BSAB 96: MHG

SS-EN 13318 –Definitioner

EFNARC specifikation: sid 23-24

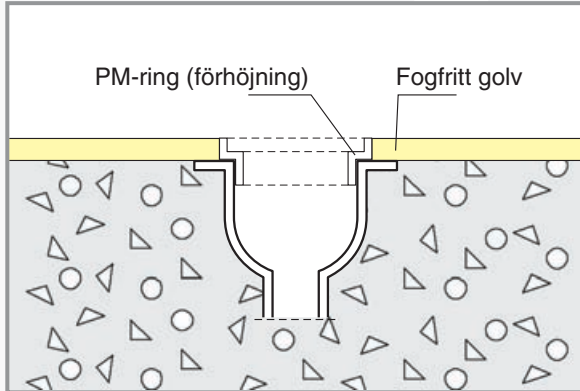

PM-ring används vid befintliga brunnar som **förhöjning**, t.ex. vid byte av ytbeläggning från plastmatta.

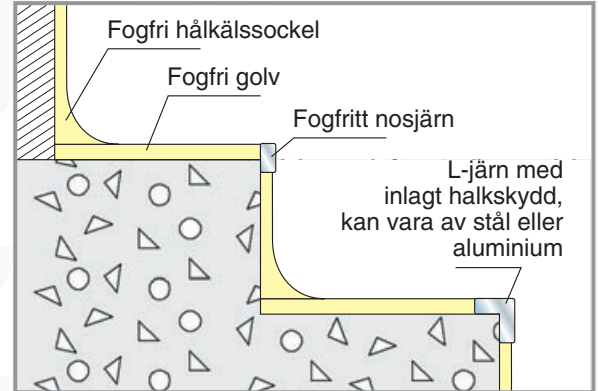

Beläggning av **trappa**. "Fri kant" förses med rostfritt/ aluminium-nosjärn 50-70 x 5 mm alt. L-järn/-profil.

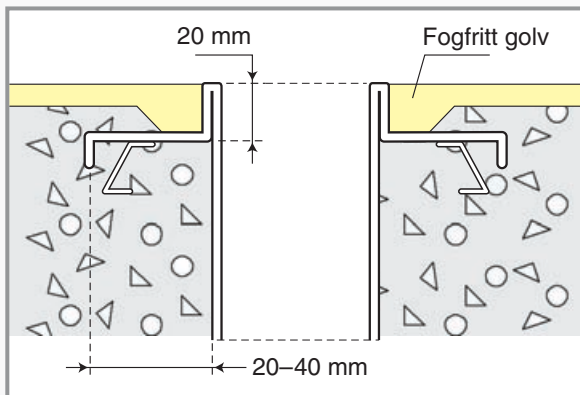

Anslutning vid **rostfria brunnar, rännor** och **fettavskiljare**.

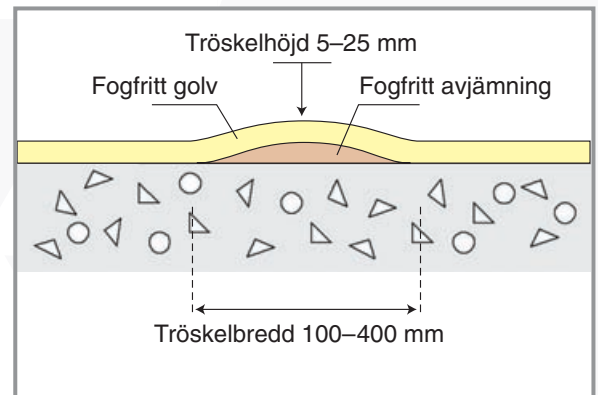

Uppbyggnad för trafikerbar **tröskel, invallning, vattenavvisning**.

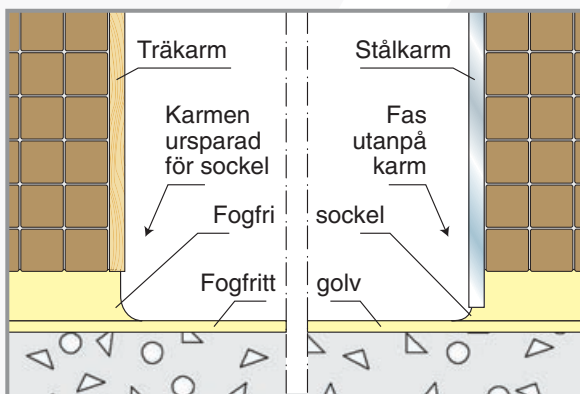

Ursparad resp. utanpåliggande anslutning runt **dörrkarm** mellan våtutrymmen.

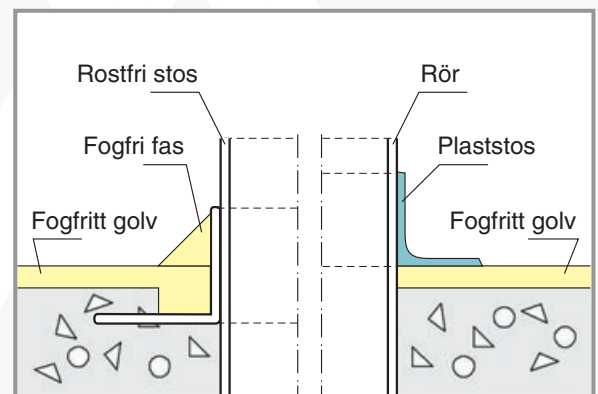

Anslutning av **rostfri** resp. **plaststos** kring rörgenomföring i betonggolv.



Hesselberg Sverige AB  
Engelska Gången 14, 254 51 Helsingborg  
Tel: 042-21 40 20 · Fax: 042-21 40 28  
hesselberg@hesselberg.se

www.hesselberg.com

Medlem i:

